

THERM ELN 8, 15

Elektrokotel lze využít jako univerzální zdroj tepla pro vytápění v bytech, rodinných domcích, rekreačních a průmyslových objektech apod. Kotle je zároveň možné využít k ohřevu teplé vody v externím zásobníku. V tomto případě je nutné kotel doplnit o příslušenství. Nespornou výhodou topného systému s elektrokotlem jsou velmi nízké pořizovací náklady - odpadá nutnost nákladné přípojky plynu či komína.

- mikroprocesorové řízení
- plynulá regulace výkonu
- podpora systému HDO
- přehledný dvoumístný LED displej
- bezpečnostní spínací stykač
- možnost řízení výstupní teploty signálem 0 - 10 V

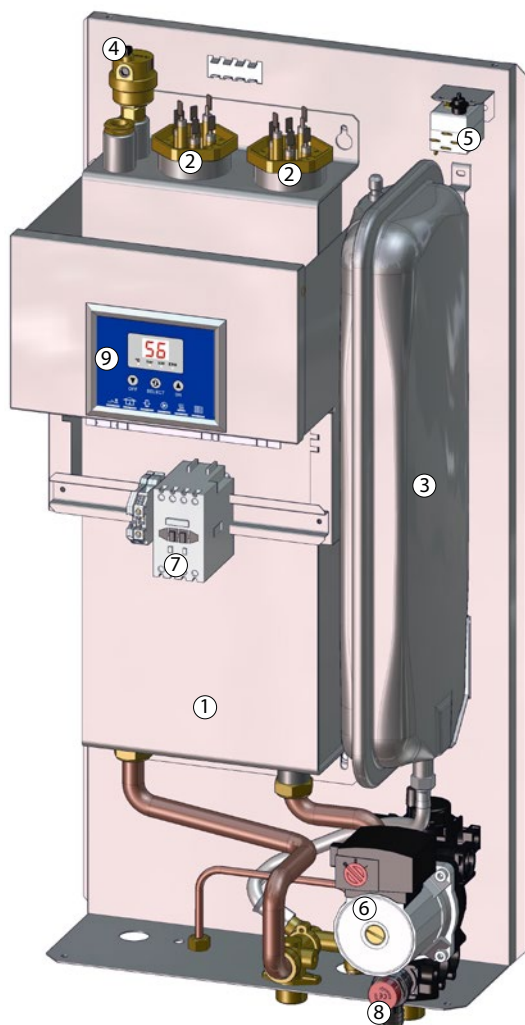

Ilustrační obr. THERM ELN 15



THERM ELN 8, 15

- elektrokotel pro vytápění a přípravu teplé vody v externím zásobníku po doplnění trojcestného ventilu a modulu TV

- 1 - Kotlový výměník
- 2 - Topné těleso
- 3 - Expanzní nádoba topení
- 4 - Automatický odvzdušňovací ventil
- 5 - Havarijní termostat
- 6 - Třírychlostní čerpadlo
- 7 - Bezpečnostní stykač
- 8 - Pojistný ventil
- 9 - Ovládací panel

TECHNICKÉ ÚDAJE

Technický popis	Jedn.	ELN 8	ELN 15
Jmenovitý tepelný výkon	kW	7,5	15
Minimální regulační stupeň výkonu	W	2500	5000
Počet stupňů regulace výkonu	-	3	3
Jmenovitý proud (jednofázové připojení)	A	11 (33)	22
Stupeň elektrického krytí	-	IP 40	IP 40
Jmenovité napájecí napětí / frekvence	V / Hz	3 x 400 / 230 + N + PE / 50 ~	3 x 400 + N + PE / 50 ~
Maximální jmenovitý proud	A	3 x 12 (1 x 36)	3 x 24
Hlavní jistič elektroinstalace	A	16 (40)	25
Jmenovitý proud pojistky ovládání	A	1,25	1,25
Elektrická životnost relé	-	1.10 ⁵ cyklů (16 A, 250 V / 50 Hz)	1.10 ⁵ cyklů (16 A, 250 V / 50 Hz)
Mechanická životnost relé	-	10.10 ⁶ cyklů	10.10 ⁶ cyklů
Vstup - výstup topné vody	G	3/4" vnější	3/4" vnější
Min. pracovní přetlak otopné soustavy	bar	0,5	0,5
Max. pracovní přetlak otopné soustavy	bar	3,0	3,0
Maximální teplota otopné vody	°C	80	80
Vodní objem kotle	l	6,8	9,6
Účinnost při jmenovitém výkonu	%	99,5	99,5
Objem expanzní nádoby	l	7	7
Rozměry: výška / šířka / hloubka	mm	805 / 400 / 235	805 / 400 / 235
Hmotnost kotle bez vody	kg	31	33

GRAF PŘIPOJOVACÍCH PŘETLAKŮ TOPNÉ VODY

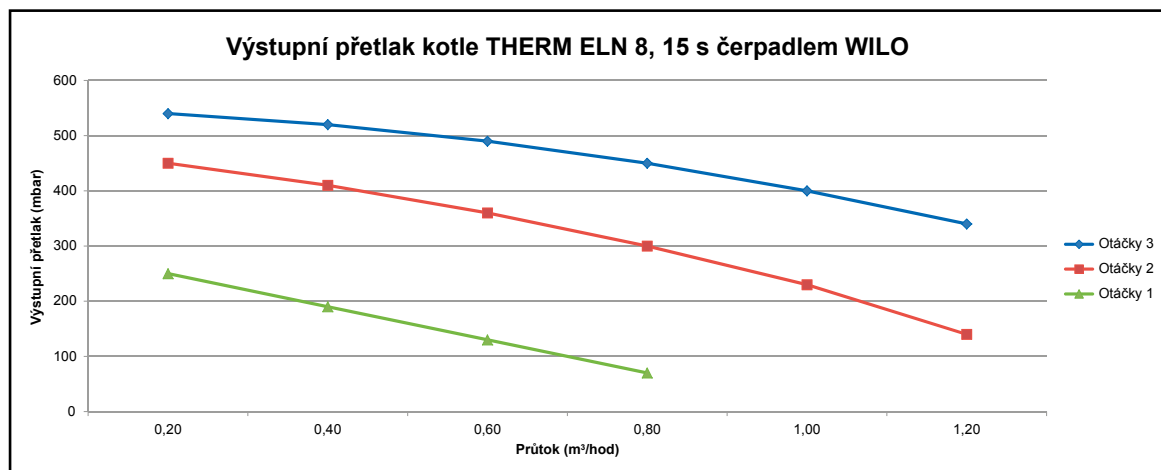

Minimální průtok při max. výkonu a teplotním spádu 20 °C (m³/hod)

THERM ELN 8 0,35

THERM ELN 15 0,70

ROZMĚRY A PŘIPOJENÍ

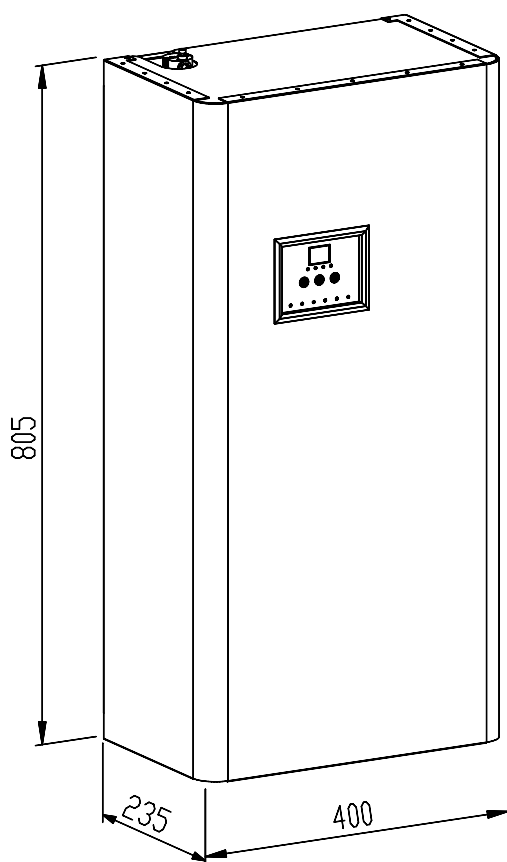



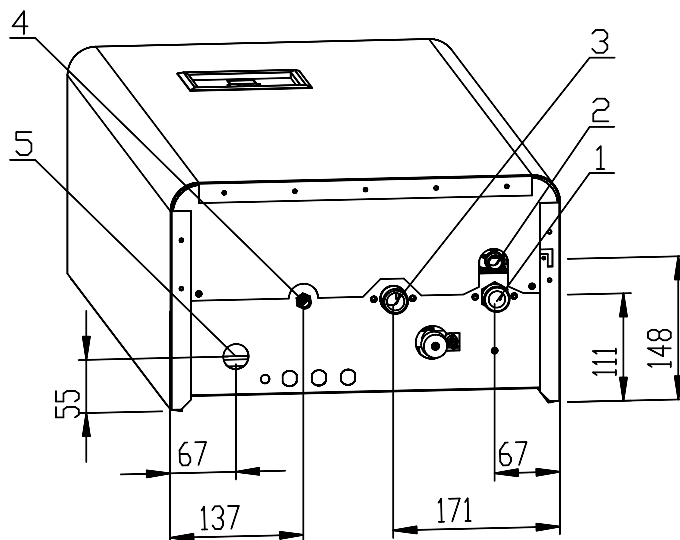





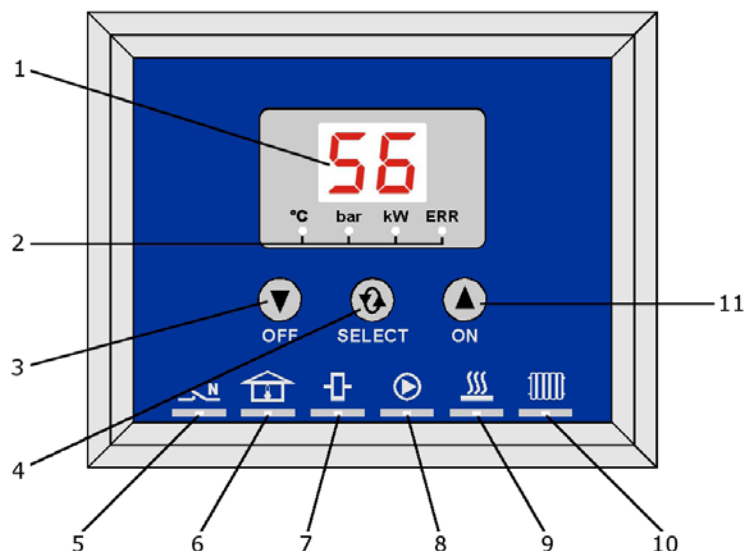

THERM ELN 8, 15



PŘIPOJENÍ KOTLŮ	TYP KOTLE		
	ROZMĚR	TYP ZÁVITU	EL 8, 15
Vstup vratné vody	G 3/4"	vnější	1
Výstup pojistného ventilu	-	-	2
Výstup topné vody	G 3/4"	vnější	3
Dopouštění	G 1/2"	vnější	4
Kabelová průchodka	-	-	5

OVLÁDACÍ PANEL



1. **LED displej**
2. 4x LED **indikace volby zobrazení**
3.  Dlouhý stisk - **vypnutí topení** (přepnutí do letního režimu)
Krátký stisk - **nastavení teploty topné vody**
4.  **SELECT - tlačítko volby zobrazení:** teplota topné vody, tlak v soustavě, okamžitý výkon kotle, číslo poruchy
5.  **Přítomnost signálu HDO**
6.  **Sepnutí pokojového termostatu**
7.  **Sepnutí stykače**
8.  **Chod oběhového čerpadla**
9.  **Topení v provozu**
10.  **Režim topení (zimní režim)**
11.  Dlouhý stisk - **zapnutí topení** (přepnutí do zimního režimu)
Krátký stisk - **nastavení teploty topné vody**