

CENÍK

sortimentu

Thermona®

Platnost od 1. října 2022



Český výrobce kotlů

Plynové kondenzační kotle THERM

Tepelný výkon (kW)	Pouze pro topení *	S průtokovým ohřevem teplé vody	S připojením na externí zásobník TV *	S integrovaným zásobníkem TV
PREMIUM Condens				
1,8 - 19,0	THERM 18 KD	THERM 18 KDC	THERM 18 KDZ	THERM 18 KDZ 5 (55 l, nerez)
2,65 - 24,9	THERM 25 KD	THERM 25 KDC	THERM 25 KDZ	THERM 25 KDZ 5 (55 l, nerez)
3,4 - 37,0	THERM 35 KD	THERM 35 KDC	THERM 35 KDZ	THERM 35 KDZ 5 (55 l, nerez)
7,4 - 49,5	THERM 49 KD			
8,4 - 68,5	THERM 65 KD			
OPTIMUM Condens				
3,2 - 14,8	THERM 14 KDN		THERM 14 KDZN	THERM 14 KDZN 5 (55 l, nerez)
4,9 - 20,7 (24,0)	THERM 24 KDN	THERM 24 KDCN	THERM 24 KDZN	THERM 24 KDZN 5 (55 l, nerez)
4,7 - 26,0	THERM 24 KDNS **			
CLASSIC Condens				
25,6 - 95,0	THERM 90 KD.A			
25,7 - 120,0	THERM 120 KD.A			

Nástěnné plynové atmosférické kotle THERM

Tepelný výkon (kW)	S průtokovým ohřevem teplé vody	S připojením na externí zásobník TV	S integrovaným zásobníkem TV
5,0 - 14,0		THERM PRO 14 XZ.A	THERM PRO 14 KX.A (55 l, nerez)
8,0 - 20,0	THERM 20 CXE.AA	THERM 20 LXZE.A	THERM 20 LXZE.A 5 (55 l, nerez)
12,0 - 28,0	THERM 28 CXE.AA	THERM 28 LXZE.A	

Nástěnné elektrokotle THERM

Tepelný výkon (kW)	Pro topení i s možností připojení na externí zásobník	Tepelný výkon (kW)	Pro topení i s možností připojení na externí zásobník	Tepelný výkon (kW)	Pro topení i s možností připojení na externí zásobník
Ekonomická řada		Standardní řada		S dotykovým displejem	
2,5 - 7,5	THERM ELN 8	2,5 - 7,5	THERM EL 8	0,5 - 4,5	THERM EL 5
5,0 - 15,0	THERM ELN 15	2,5 - 15,0	THERM EL 15	1,0 - 9,0	THERM EL 9
		2,5 - 22,5	THERM EL 23	1,5 - 13,5	THERM EL 14
		5,0 - 30,0	THERM EL 30		
		5,0 - 37,5	THERM EL 38		
		5,0 - 45,0	THERM EL 45		

LEGENDA

TV Teplá voda

* Za použití doplňkového příslušenství lze připojit k externímu zásobníku TV také všechny kotle uvedené v sloupci „Pouze pro topení“

** Jedná se o stacionární plynový kotel

OBSAH

Rozdělení kotlů THERM.....	2
Kondenzační plynové kotle THERM	4
PREMIUM Condens	4
OPTIMUM Condens	5
CLASSIC Condens	6
Atmosférické plynové kotle THERM.....	6
Elektrokotle THERM	7
Příslušenství ke kotlům	8
Zásobníky teplé vody THERM.....	9
Příslušenství k zásobníkům TV	10
Regulace plynových kotlů a elektrokotlů.....	11
Regulace drátové.....	11
Regulace bezdrátové.....	11
Regulace internetové.....	11
Doplňky regulace	12
Zónové hydraulické jednotky SIM	12
Ochranné a čisticí pomůcky	13
Odtahy spalin pro kondenzační kotle	14
Koaxiální systém Ø 60/100	14
Koaxiální systém Ø 80/125.....	14
Dvoutrubkový systém 2x Ø 80	14
Flexibilní systém Ø 80 a Ø 100	15
Koaxiální systém Ø 110/160.....	15
Dvoutrubkový systém 2x Ø 110.....	16
Příslušenství odtahů spalin	16
Kaskádové kotelny THERMONA	17
Hydraulické rozdělovače THERMSET	17
Regulace kaskádové kotelny	19
Kaskádové regulátory	19
Interface - komunikační rozhraní pro elektrokotle.....	20
Jednozónové regulátory.....	21
Vícezónové regulátory.....	21
Volně programovatelné regulátory	25
Rozdělovače topných větví.....	26
Zařízení na úpravu topné vody	27
Nosné rámy kotlů	28
Odkouření kaskády kotlů	29
Ostatní příslušenství	30
Maximální délky odtahů spalin	31

Plynové kondenzační kotle THERM - PREMIUM Condens

Objednací číslo	Název položky	Výkon kotle (kW)	Třída sezonní energetické účinnosti vytápění	Třída energetické účinnosti ohřevu vody	Hmotnost kotle (kg)	Cena bez DPH	Cena s 21 % DPH
-----------------	---------------	------------------	--	---	---------------------	--------------	-----------------



POUZE PRO TOPENÍ ¹

10105	THERM 18 KD ⑥	1,8 ÷ 19,0	A	-	28	38 400	46 464
1096	THERM 25 KD ⑥	2,65 ÷ 24,9	A	-	28	39 400	47 674
10117	THERM 35 KD ⑥	3,4 ÷ 37,0	A	-	28	43 900	53 119
10124	THERM 49 KD ⑥	7,4 ÷ 49,5	A	-	39	55 900	67 639
10120	THERM 65 KD ⑥	8,4 ÷ 68,5	A	-	42	66 900	80 949



S PRŮTOKOVÝM OHŘEVEM TV

NOVINKA

10125	THERM 18 KDC ⑥	1,8 ÷ 19,0 (23,5) ³	A	A _{XL}	29	39 400	47 674
1098	THERM 25 KDC ⑥	2,65 ÷ 24,9	A	A _{XL}	29	39 900	48 279
10126	THERM 35 KDC ⑥	3,4 ÷ 37,0	A	A _{XL}	29	44 900	54 329



S PŘIPOJENÍM NA EXTERNÍ ZÁSOBNÍK TV

10106	THERM 18 KDZ ⑥	1,8 ÷ 19,0	A	-	28	38 900	47 069
1097	THERM 25 KDZ ⑥	2,65 ÷ 24,9	A	-	29	39 900	48 279
10118	THERM 35 KDZ ⑥	3,4 ÷ 37,0	A	-	29	44 900	54 329



S INTEGROVANÝM ZÁSOBNÍKEM TV

10107	THERM 18 KDZ 5 ⑥	1,8 ÷ 19,0	A	A _L	54	57 900	70 059
1099	THERM 25 KDZ 5 ⑥	2,65 ÷ 24,9	A	A _{XL}	54	58 900	71 269
10119	THERM 35 KDZ 5 ⑥	3,4 ÷ 37,0	A	A _{XL}	54	61 900	74 899

Objednací číslo	Název položky	Výkon kotle (kW)	Objem zásobníku (l)	Třída sezonní energetické účinnosti vytápění sestavy	Akční cena setu bez DPH	Akční cena setu s 21 % DPH
-----------------	---------------	------------------	---------------------	--	-------------------------	----------------------------



SET KOTEL + ZÁSOBNÍK TV

10106/100	THERM 18 KDZ + OKH 100 NTR/HV	1,8 ÷ 19,0	87	A	51 400	62 194
10106/125	THERM 18 KDZ + OKH 125 NTR/HV	1,8 ÷ 19,0	115	A	52 400	63 404
1097/100	THERM 25 KDZ + OKH 100 NTR/HV	2,65 ÷ 24,9	87	A	53 400	64 614
1097/125	THERM 25 KDZ + OKH 125 NTR/HV	2,65 ÷ 24,9	115	A	54 400	65 824

Set obsahuje plynový kondenzační kotel, zásobník teplé vody a teplotní sondu zásobníku.
Set neobsahuje součásti nutné k propojení kotle a zásobníku!

10106/80	THERM 18 KDZ + THERM 80/S	1,8 ÷ 19,0	80	A	68 900	83 369
1097/80	THERM 25 KDZ + THERM 80/S	2,65 ÷ 24,9	80	A	70 900	85 789
10118/80	THERM 35 KDZ + THERM 80/S	3,4 ÷ 37,0	80	A	72 900	88 209

SPECIÁLNÍ SET - obsahuje kotel THERM 18, 25, nebo 35 KDZ, nerezový 80 litrový zásobník v designu kotle **THERM 80/S**, expanzní nádobu TV, separátor nečistot s magnetem, součásti nutné k propojení kotle a zásobníku, teplotní sondu zásobníku.

⑥ plynové kotle s nízkoemisním hořákem - třída NOx 6

¹ za použití doplňkového příslušenství lze také připojit k externímu zásobníku TV (teplé vody) | ³ výkon kotle na ohřev TV

Plynové kondenzační kotle THERM - OPTIMUM Condens

Objednací číslo	Název položky	Výkon kotle (kW)	Třída sezonní energetické účinnosti vytápění	Třída energetické účinnosti ohřevu vody	Hmotnost kotle (kg)	Cena bez DPH	Cena s 21 % DPH
-----------------	---------------	------------------	--	---	---------------------	--------------	-----------------



POUZE PRO TOPENÍ ¹

10101	THERM 14 KDN ⑥	3,2 ÷ 14,8	A	-	32	36 400	44 044
1093	THERM 24 KDN ⑥	4,9 ÷ 20,7 (24,0) ³	A	-	32	37 400	45 254



S PRÚTOKOVÝM OHŘEVEM TV

1091	THERM 24 KDCN ⑥	4,9 ÷ 20,7 (24,0) ³	A	A _L	34	37 900	45 859
------	------------------------	--------------------------------	---	----------------	----	--------	--------



S PŘIPOJENÍM NA EXTERNÍ ZÁSOBNÍK TV

10102	THERM 14 KDZN ⑥	3,2 ÷ 14,8	A	-	33	36 900	44 649
1092	THERM 24 KDZN ⑥	4,9 ÷ 20,7 (24,0) ³	A	-	33	37 900	45 859



S INTEGROVANÝM ZÁSOBNÍKEM TV

10103	THERM 14 KDZN 5 ⑥	3,2 ÷ 14,8	A	B _L	48	55 400	67 034
1094	THERM 24 KDZN 5 ⑥	4,9 ÷ 20,7 (24,0) ³	A	A _{XL}	48	55 900	67 639



STACIONÁRNÍ KOTEL POUZE PRO TOPENÍ ¹

1095	THERM 24 KDNS ⑥	4,7 ÷ 26,0	A	-	33	46 900	56 749
------	------------------------	------------	---	---	----	--------	--------

Součástí kotle **THERM 24 KDNS** je redukční příruba z 60/100 na 80/125 (24678). Přečerpávací stanice kondenzátu (36522) není standardní součástí kotle. V případě potřeby nutno objednat samostatně.

Objednací číslo	Název položky	Výkon kotle (kW)	Objem zásobníku (l)	Třída sezonní energetické účinnosti vytápění sestavy	Akční cena setu bez DPH	Akční cena setu s 21 % DPH
-----------------	---------------	------------------	---------------------	--	-------------------------	----------------------------



SET KOTEL + ZÁSOBNÍK TV

10102/100	THERM 14 KDZN + OKH 100 NTR/HV	3,2 ÷ 14,8	87	A	47 900	57 959
10102/125	THERM 14 KDZN + OKH 125 NTR/HV	3,2 ÷ 14,8	115	A	48 900	59 169
1092/100	THERM 24 KDZN + OKH 100 NTR/HV	4,9 ÷ 20,7 (24,0) ³	87	A	49 900	60 379
1092/125	THERM 24 KDZN + OKH 125 NTR/HV	4,9 ÷ 20,7 (24,0) ³	115	A	50 900	61 589

Set obsahuje plynový kondenzační kotel, zásobník teplé vody a teplotní sondu zásobníku.

Set neobsahuje součásti nutné k propojení kotle a zásobníku!

⑥ plynové kotle s nízkoemisním hořákem - třída NOx 6

¹ za použití doplňkového příslušenství lze také připojit k externímu zásobníku TV (teplé vody) | ³ výkon kotle na ohřev TV

Nástěnné plynové kondenzační kotle THERM - CLASSIC Condens

Objednací číslo	Název položky	Výkon kotle (kW)	Třída sezonní energetické účinnosti vytápění	Třída energetické účinnosti ohřevu vody	Hmotnost kotle (kg)	Cena bez DPH	Cena s 21 % DPH
POUZE PRO TOPENÍ ¹							
1090.1	THERM 90 KD.A ⑥	25,6 ÷ 95,0	A	-	68	106 900	129 349
NOVINKA 10127	THERM 120 KD.A ⑥	25,7 ÷ 120,0	A	-	85	129 900	157 179

Nástěnné plynové atmosférické kotle THERM

S PRŮTOKOVÝM OHŘEVEM TV							
1038.9	THERM 20 CXE.AA ⑥	8,0 ÷ 20,0	C	A _L	39	30 900	37 389
1044.9	THERM 28 CXE.AA ⑥	12,0 ÷ 28,0	C	B _{XL}	40	31 900	38 599

S PŘIPOJENÍM NA EXTERNÍ ZÁSOBNÍK TV							
1014.9	THERM PRO 14 XZ.A ⑥	5,0 ÷ 14,0	C	B _L ⁴	30	28 900	34 969
1039.9	THERM 20 LXZE.A ⑥	8,0 ÷ 20,0	C	A _L ⁴	37	29 900	36 179
1045.9	THERM 28 LXZE.A ⑥	12,0 ÷ 28,0	C	A _{XL} ⁴	41	30 900	37 389

S INTEGROVANÝM ZÁSOBNÍKEM TV							
1019.10	THERM PRO 14 KX.A (55 l - nerez) ⑥	5,0 ÷ 14,0	C	B _L	70	45 900	55 539
1076.1	THERM 20 LXZE.A 5 (55 l - nerez) ⑥	8,0 ÷ 20,0	C	B _L	62	46 900	56 749

Objednací číslo	Název položky	Výkon kotle (kW)	Objem zásobníku (l)	Třída sezonní energetické účinnosti vytápění sestavy	Akční cena setu bez DPH	Akční cena setu s 21 % DPH
SET KOTEL + ZÁSOBNÍK TV						
1014/100	THERM PRO 14 XZ.A + OKH 100 NTR/HV	5,0 ÷ 14,0	87	C	40 900	49 489
1039/100	THERM 20 LXZE.A + OKH 100 NTR/HV	8,0 ÷ 20,0	87	C	41 900	50 699
1045/100	THERM 28 LXZE.A + OKH 100 NTR/HV	12,0 ÷ 28,0	87	C	42 900	51 909

Set obsahuje plynový atmosférický kotel, zásobník teplé vody a teplotní sondu zásobníku.

Set neobsahuje součásti nutné k propojení kotle a zásobníku!

⑥ plynové kotle s nízkoemisním hořákem - třída NOx 6

¹ za použití doplňkového příslušenství lze také připojit k externímu zásobníku TV (teplé vody)

⁴ hodnoty se vztahují na kotel se zásobníkem OKH 100 NTR/HV

Nástěnné elektrokotle THERM

Objednací číslo	Název položky	Výkon kotle (kW)	Třída sezonní energetické účinnosti vytápění	Hmotnost kotle (kg)	Cena bez DPH	Cena s 21 % DPH
-----------------	---------------	------------------	--	---------------------	--------------	-----------------



PRO TOPENÍ I S MOŽNOSTÍ PŘIPOJENÍ NA EXTERNÍ ZÁSOBNÍK ¹

Elektrokotle - ekonomická řada						
1611.1	THERM ELN 8	2,5 ÷ 7,5	D	31	19 400	23 474
1612.1	THERM ELN 15	5,0 ÷ 15,0	D	33	21 400	25 894
Elektrokotle - standardní řada						
1601.1	THERM EL 8	2,5 ÷ 7,5	D	37	24 400	29 524
1602.1	THERM EL 15	2,5 ÷ 15,0	D	38	26 400	31 944
1603.1	THERM EL 23	2,5 ÷ 22,5	D	39	29 400	35 574
1604.1	THERM EL 30	5,0 ÷ 30,0	D	43	33 400	40 414
1605.1	THERM EL 38	5,0 ÷ 37,5	D	44	35 400	42 834
1606.1	THERM EL 45	5,0 ÷ 45,0	D	45	38 400	46 464
Elektrokotle s dotykovým displejem						
1607.1	THERM EL 5	0,5 ÷ 4,5	D	27	26 900	32 549
1608.1	THERM EL 9	1,0 ÷ 9,0	D	27	27 900	33 759
1609.1	THERM EL 14	1,5 ÷ 13,5	D	27	28 900	34 969

Objednací číslo	Název položky	Výkon kotle (kW)	Objem zásobníku (l)	Třída sezonní energetické účinnosti vytápění sestavy	Akční cena setu bez DPH	Akční cena setu s 21 % DPH
-----------------	---------------	------------------	---------------------	--	-------------------------	----------------------------















SET KOTEL + ZÁSOBNÍK TV

1608/100	THERM EL 9 + OKH 100 NTR/HV	1,0 ÷ 9,0	87	D	39 900	48 279
1608/125	THERM EL 9 + OKH 125 NTR/HV	1,0 ÷ 9,0	115	D	40 900	49 489
1609/100	THERM EL 14 + OKH 100 NTR/HV	1,5 ÷ 13,5	87	D	41 400	50 094
1609/125	THERM EL 14 + OKH 125 NTR/HV	1,5 ÷ 13,5	115	D	41 900	50 699

Set obsahuje elektrokotel, zásobník teplé vody, externí trojcestný ventil a teplotní sondu zásobníku.
Set neobsahuje součásti nutné k propojení kotle a zásobníku!

¹ za použití doplňkového příslušenství lze také připojit k externímu zásobníku TV (teplé vody)

Příslušenství ke kotlům

Obj. číslo	Název položky	bez DPH	s 21% DPH	Obj. číslo	Název položky	bez DPH	s 21% DPH
	43464 Hlava trojcestného ventilu SPST, včetně kabelu	1 050	1 271		43647 Tělo trojcestného ventilu G6/4" (pro kotle 90 KD.A, 120 KD.A)	1 990	2 408
	43465 Tělo trojcestného ventilu 1"	850	1 029		43810 Hydraulický vyrovnávač 1" s izolací	6 890	8 337
	43466 Tělo trojcestného ventilu 3/4"	750	908		43811 Hydraulický vyrovnávač 6/4" s izolací	10 300	12 463
	44386 Kabel trojcestného ventilu 24 KDNS (nutný k připojení trojcest. ventilu do kotle!)	330	399		36522 Přečerpávací stanice kondenzátu CONLIFT1	2 590	3 134
	43637 Set pro ohřev vody k elektrokotlům ELN (kabely, interface)	1 190	1 440		43799 Neutralizační zařízení CONLIFT pH+ Box	2 140	2 589
	21053 Trojcestný ventil pro ohřev vody k elektrokotlům ELN	1 730	2 093		43798 Náhradní granulát CONLIFT - 6 kg	2 990	3 618
	43649 Servopohon trojcestného ventilu ESBE ARA661, 230V (pro kotle 90 KD.A, 120 KD.A)	3 540	4 283				

Zásobníky pro nepřímý ohřev teplé vody

Obj. číslo	Název položky	Třída energetické účinnosti	Objem (l)	Cena bez DPH	Cena s 21% DPH
Závěsný v designu kotle - zásobník ocelový, smalt					
14136	THERM 60/Z *	B	58	15 900	19 239
Závěsný v designu kotle - zásobník nerezový					
14135	THERM 55/Z *	C	55	17 900	21 659
Stacionární v designu kotle - zásobník ocelový, smalt					
14137	THERM 60/S *	B	58	15 900	19 239
Ohřivače stacionární - smalt. – plechový obal hranatý - horní vývody - 1 výměník					
14355	THERM OKH 100 NTR/HV	B	87	14 500	17 545
14356	THERM OKH 125 NTR/HV	B	115	15 500	18 755
Ohřivače stacionární - smalt. – plechový obal válcový - horní vývody - 1 výměník					
14440	THERM OKC 160 NTR/HV	B	148	16 500	19 965
Ohřivače stacionární - smalt. – plechový obal válcový - boční vývody - 1 výměník					
14311	THERM OKC 100 NTR	B	87	14 400	17 424
14312	THERM OKC 125 NTR	C	112	15 400	18 634
14313	THERM OKC 160 NTR	C	148	16 400	19 844
14314	THERM OKC 200 NTR	C	208	17 400	21 054
14457	THERM OKC 250 NTR	C	242	20 900	25 289
Ohřivače stacionární - smalt. – plechový obal válcový - boční vývody - boční příruba - 1 výměník					
14444	THERM OKC 300 NTR/BP	C	296	27 900	33 759
14409	THERM OKC 400 NTR/BP	C	373	33 900	41 019
14685	THERM OKC 500 NTR/BP	C	447	35 900	43 439
Ohřivače stacionární - smalt. – plechový obal válcový - boční vývody - 2 výměníky					
14315	THERM OKC 200 NTRR	C	200	19 600	23 716
14352	THERM OKC 250 NTRR	C	234	24 600	29 766

* Zásobníky v designu kotlů THERM řady OPTIMUM Condens a PREMIUM Condens

Obj. číslo	Název položky	Třída energetické účinnosti	Objem (l)	Cena bez DPH	Cena s 21 % DPH
------------	---------------	-----------------------------	-----------	--------------	-----------------

Ohřívače stacionární - smalt. – plechový obal válcový - boční vývody - boční příruba - 2 výměníky

14394	THERM OKC 300 NTRR/BP	C	285	29 900	36 179
14411	THERM OKC 400 NTRR/BP	C	363	35 900	43 439
14412	THERM OKC 500 NTRR/BP	C	433	39 900	48 279
14413	THERM OKC 750 NTRR/BP	C	710	79 900	96 679
14476	THERM OKC 1000 NTRR/BP	C	930	97 900	118 459







Ohřívače stacionární - smalt. – plechový obal válcový s el. vložkou

14339	THERM OKCE 100 NTR / 2,2 kW	B	88	16 600	20 086
14340	THERM OKCE 125 NTR / 2,2 kW	C	113	17 600	21 296
14341	THERM OKCE 160 NTR / 2,2 kW	C	149	18 600	22 506
14342	THERM OKCE 200 NTR / 2,2 kW	D	208	19 600	23 716









Příslušenství k zásobníkům TV



Obj. číslo	Název položky	bez DPH	s 21 % DPH	Obj. číslo	Název položky	bez DPH	s 21 % DPH
------------	---------------	---------	------------	------------	---------------	---------	------------

Příslušenství k zásobníkům TV

	14684	Topné těleso TPK210-12/2,2 kW - pro OKC 300 NTR(R)/BP	4 290	5 191		43437	Anoda 1/2", M 5 x 500 mm	340	411
	14445	Topné těleso TPK210-12/3-6 kW - pro OKC 300 NTR(R)/BP	7 390	8 942		43446	Zátka 1/2", pro anodu 43437	98	119
	43511	Topné těleso TJ 6/4" - 6 kW - pro OKC 400 - 1000 NTR(R)/BP	5 990	7 248		43438	Anoda pro zásobníky OKC 300, 400, 500, 1" x 900 mm	1 890	2 287
	21998	Anoda 3/4", 40 cm - pro smaltový zásobník	750	908		40605	Anoda pro zásobníky OKC, M 8 x 370 mm	790	956
	26750	Anoda 3/4", 40 cm - pro nerezový zásobník	650	787		43484	Anoda 1/2", ohebná, pro kotle THERM KDZ 10	790	956





Regulace plynových kotlů a elektrokotlů

Obj. číslo	Název položky	bez DPH	s 21% DPH	Obj. číslo	Název položky	bez DPH	s 21% DPH
Regulace drátové							
 IV 44540	THERM Home S - digitální prostorový termostat	1 290	1 561	 VI 43506	PT59X - prostorový regulátor s komunikací OpenTherm	2 890	3 497
 VI 43507	PT59 - prostorový regulátor s komunikací OpenTherm	2 390	2 892	 VI 43460	GST1 - GSM modul k PT59X	2 990	3 618
 VI 43513	Ekvitermní set PT59 (regulátor PT59, čidlo venkovní teploty)	2 490	3 013	 VI 43570	MS2 - externí signalizace poruch k PT59X	590	714
 VI 43452	CR 04 - týdenní prostorový regulátor - OpenTherm	2 440	2 952				
 VI 43559	Ekvitermní set CR 04 (regulátor CR 04, čidlo venkovní teploty)	2 540	3 073				

Regulace bezdrátové							
 IV 44541	THERM Home SR - bezdrátový digitální prostorový termostat	2 590	3 134	 I 43509	BT013 - bezdrátový prostorový termostat	1 990	2 408

Regulace internetové							
 VI 43993	BT725 WiFi - internetový bezdrátový termostat - přenosný	2 990	3 618	 IV 43795	ROUND - bezdrátový prostorový termostat s ON/OFF jednotkou a internetovou bránou	4 290	5 191
 VI 43995	BT52 WiFi - bezdrátový programovatelný regulátor s OpenTherm komunikací + WiFi modul	4 990	6 038				

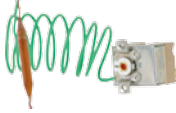
VI Třída regulátoru teploty dle požadavků nařízení komise EU č. 811/2013

Obj. číslo	Název položky	bez DPH	s 21 % DPH	Obj. číslo	Název položky	bez DPH	s 21 % DPH
Doplňky regulace							
	40579.1 Čidlo venkovní teploty	350	424		43556 Vnitřní čidlo teploty CT02-10K (plastové)	510	617
	43696 Detektor úniku CO Honeywell XC70-CS	1 460	1 767		210737 Termostat zásobníku se zlacenými kontakty, l = 1000mm, 25 ÷ 70 °C	460	557
	43505 GSM modul k elektrokotlům REKGSM	3 290	3 981		40779.1 HAG stykač ES110A, 25A, 230V	550	666
	43518.1 Hlídač proudového maxima k elektrokotlům HJ103TRX	4 690	5 675		40780 EST rozvaděč EK 002 malý (pro stykač HAG)	540	653
	23657.1 Teplotní sonda s kabelem SO 10001	230	278		21645 Konektor TV (pro připojení čerpadla)	4	5
	21540 Konektor 2.54 (k teplotní sondě)	5	6		44543 PT02 - elektronický příložený termostat	450	545
	43469 Venkovní čidlo teploty CT01-10K (kovové)	510	617				













Zónové hydraulické jednotky SIM

Obj. číslo	Typ hydraulické jednotky	Směšované / spínané větve	Regulátor	Cena bez DPH	Cena s 21 % DPH
SIM - s úspornými čerpadly (ErP)					
43740	SIM 2Z.H-1xLT, 1xHT	1/1	NE	16 800	20 328
43741	SIM 2Z.H-2xLT	2/0	NE	18 800	22 748
43742	SIM 3Z.H-2xLT, 1xHT	2/1	NE	20 800	25 168
43743	SIM 2Z.H-1xLT, 1xHT s regulátorem SZ	1/1	ANO	20 800	25 168
43744	SIM 2Z.H-2xLT s regulátorem SZ	2/0	ANO	24 300	29 403
43745	SIM 3Z.H-2xLT, 1xHT s regulátorem SZ	2/1	ANO	26 300	31 823











Pouze na objednávání!

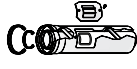

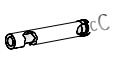

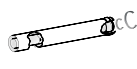

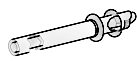

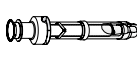
Ochranné a čistící pomůcky

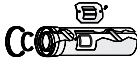

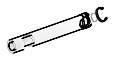

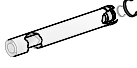

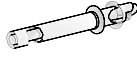

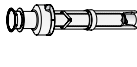



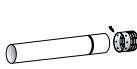

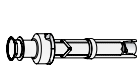



Obj. číslo	Název položky	bez DPH	s 21% DPH	Obj. číslo	Název položky	bez DPH	s 21% DPH		
Ochranné a čistící pomůcky									
	211527	Filtr s magnetem pro ÚT - TF1 - G3/4"	4 190	5 070		43968	Náplň ochranná do ÚT - C1 (balení 500ml)	790	956
	211189	Filtr s magnetem pro ÚT - TF1 - G1"	4 290	5 191		43969	Náplň čistící do ÚT - C3 (balení 500 ml)	790	956
	44544	Filtr s magnetem TF1 Compact 3/4"	3 690	4 465		21977	Metano therm spray 400 ml	390	472
	43566	Separátor nečistot s magnetem 3/4"	1 990	2 408		20590	DOS 25/V4V tlak. pumpa s 4 cestným ventilem	15 400	18 634
	43567	Separátor nečistot s magnetem 1"	2 190	2 650		218180	Detex Plus - balení 10 kg	1 540	1 863
	43684	Separátor nečistot s magnetem a filtrem 3/4"	2 990	3 618		218182	Mantex Powder Multi - balení 1 kg	340	411
	43685	Separátor nečistot s magnetem a filtrem 1"	3 290	3 981					
	43955	Separátor nečistot XS s magnetem pod kotel 3/4"M x 3/4"F	1 790	2 166					
	43697	Separátor nečistot s magnetem 5/4"	3 090	3 739					
	43698	Separátor nečistot s magnetem 6/4" - horizontální montáž	3 090	3 739					
	43774	Separátor nečistot s magnetem 2" - horizontální montáž	3 490	4 223					

NA VSTUP VRATNÉ VODY DO PLYNOVÉHO KOTLE I ELEKTROKOTLE VYŽADUJEME NAMONTOVAT FILTR A ODKALOVACÍ ZAŘÍZENÍ S MAGNETEM!

Odtahy spalin pro kondenzační kotle

Obj. číslo	Název položky	bez DPH	s 21% DPH	Obj. číslo	Název položky	bez DPH	s 21% DPH		
Kotle THERM 14, 18, 24, 25, 35 KD... Koaxiální systém Ø 60/100 - bílá barva, vnitřní plast, vnější hliník									
	24673	Příruba Ø 60/100 mm s měř. místy, PP/AL	750	908		213835	Vsuvka s kontrolním otvorem Ø 60/100 mm	1 190	1 440
	27216	Koleno Ø 60/100, 90° s přírubou PP a měř. místy	750	908		29596	Trubka souosá prodlužovací Ø 60/100 mm, l = 0,5 m, PP/AL	390	472
	212756	Koleno Ø 60/100 mm, 90° s kontrolním otvorem	950	1 150		29597	Trubka souosá prodlužovací Ø 60/100 mm, l = 1 m, PP/AL	540	653
	26140	Koleno souosé Ø 60/100 mm, 45° PP/AL	470	569		24677	Výdušná trubka Ø 60/100 mm horizont., PP/AL (plast. konc.)	640	774
	26653	Koleno souosé Ø 60/100 mm, 90° PP/AL	470	569		211253	Komínek vertikální Ø 60/100 mm, PP	1 190	1 440

























Kotle THERM 14, 18, 24, 25, 35 KD... a 49, 65 KD Koaxiální systém Ø 80/125 - bílá barva, vnitřní plast, vnější hliník									
	24678	Příruba z Ø 60/100 na 80/125 PP s měř. místy	690	835		211265	Vsuvka s kontrolním otvorem Ø 80/125 mm	1 040	1 258
	27468	Příruba z Ø 80/105 na 80/125 PP s měř. místy (pro 49 KD a 65 KD)	1 320	1 597		24675	Prodloužení Ø 80/125 mm, l = 0,5 m, PP/AL	490	593
	27648	Koleno Ø 80/125 mm, 90° s kontrolním otvorem, PP/AL	1 090	1 319		27004	Prodloužení Ø 80/125 mm, l = 1,0 m, PP/AL	740	895
	26432	Koleno Ø 80/125, 45°, PP/AL	650	787		27003	Trubka Ø 80/125 mm do zdi s konc. plast - PP/AL	890	1 077
	24676	Koleno Ø 80/125, 90°, PP/AL	650	787		211255	Komínek vertik. Ø 80/125, PP	1 290	1 561

Kotle THERM 14, 18, 24, 25, 35 KD... a 49, 65 KD Dvoutrubkový systém 2x Ø 80 - bílá barva, plast									
	27471	Příruba z Ø 60/100 na 80 mm výdech - sání z místnosti	1 040	1 258		26435	Trubka sání Ø 80 mm, l = 1,0 m, PP	360	436
	212109	Rozdělovač z Ø 60/100 na 2 x 80 PP s měř. místy	990	1 198		26144	Výdušná trubka Ø 80 mm, l = 1,0 m, PP	360	436
	27468	Příruba z Ø 80/105 na 80/125 PP s měř. místy (pro 49 KD a 65 KD)	1 320	1 597		211258	Komínek Ø 80 mm	1 190	1 440
	212110	Rozdělovač z Ø 80/125 na 2 x 80 PP (pro 49 KD, 65 KD a 24 KDNS)	1 510	1 827		43771	Redukce Ø 80 mm, hrdlo-hrdlo (pro sání)	490	593
	212755	Koleno 90°, Ø 80 mm s inspekčním otvorem, PP	470	569		28201	Držák do komína vč. kolena	470	569
	26142	Koleno Ø 80 mm, 45°, PP	240	290		21961	Vystředovací díl do komína	560	678
	26143	Koleno Ø 80 mm, 90°, PP	240	290		28167	Komínová hlavice Ø 80 mm	640	774
	211511	Vsuvka s kruhovým inspekč. otvorem Ø 80 mm, PP	460	557		36855	Krytka sání venkovní Ø 80 mm	190	230
	24666	Prodloužení Ø 80 mm, l = 0,5 m, PP	240	290		28555	Koncovka Ø 80 mm na komínové těleso	1 390	1 682
	26141	Prodloužení Ø 80 mm, l = 1,0 m, PP	260	315					

Obj. číslo	Název položky	bez DPH	s 21% DPH	Obj. číslo	Název položky	bez DPH	s 21% DPH
------------	---------------	---------	-----------	------------	---------------	---------	-----------









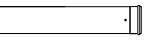

Kotle THERM 14, 18, 24, 25, 35 KD... a 49, 65 KD

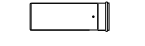



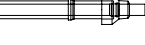







Flexibilní systém Ø 80 a Ø 100 - plast

	43871	Distanční objímka DN80	150	182		43884	FLEX - komínová plastová hlavice černá DN80 - set	1 790	2 166
	43872	Distanční objímka DN110	195	236		43885	FLEX - komínové ukončení víceprůduchové černá DN80 - set	1 690	2 045
	43873	FLEX - trubka černá UV stabil. DN80 - 15m	4 190	5 070		43886	FLEX - trubka černá UV stabil. DN100 - 15m	5 190	6 280
	43874	FLEX - trubka černá UV stabil. DN80 - 30m	7 290	8 821		43887	FLEX - trubka černá UV stabil. DN100 - 30m	9 490	11 483
	43875	FLEX - adapter flex/pevná DN80	520	629		43888	FLEX - adapter flex/pevná DN100/110	840	1 016
	43876	FLEX - pateční koleno 87° s kotvením DN80	840	1 016		43889	FLEX - pateční koleno 87° s kotvením; redukované DN80/100	1 390	1 682
	43877	FLEX - pateční koleno redukované 87° s kotvením DN60/80	990	1 198		43890	FLEX - pateční koleno 87° s kotvením; redukované DN110/100	1 390	1 682
	43878	FLEX - koleno 87° pro vložkování DN80	1 290	1 561		43891	FLEX - těsnění DN100	46	56
	43879	FLEX - koleno 87° pro vložkování DN60/80	1 290	1 561		43892	FLEX - jistící objímka spoje DN100	390	472
	43880	FLEX - těsnění DN80	44	53		43893	FLEX - jistící spona DN100	250	303
	43881	FLEX - jistící objímka spoje DN80	370	448		43894	FLEX - kotvicí spona DN100	320	387
	43882	FLEX - jistící spona DN80	240	290		43895	FLEX - komínová plastová hlavice černá DN100 - set	2 540	3 073
	43883	FLEX - kotvicí spona DN80	310	375		43896	FLEX - komínové ukončení víceprůduchové černá DN100 - set	2 290	2 771





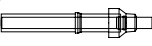











Kotle THERM 90 KD.A, 120 KD.A

Koaxiální systém Ø 110/160 - nerez (bílá barva), vnitřní plast

	43707	Příruba na kotel	2 440	2 952		43703	Trubka prodlužovací Ø 110/160 mm, l = 1,0 m	1 690	2 045
	43701	Koleno Ø 110/160 mm, 45°	1 090	1 319		43713	Trubka prodlužovací Ø 110/160 mm, l = 0,5 m	1 290	1 561
	43704	Koleno Ø 110/160 mm, 87°	1 740	2 105		43706	Výdušná trubka Ø 110/160 mm, do zdi	2 390	2 892
	43709	Revizní koleno Ø 110/160 mm, 87°	2 990	3 618		43714	Střešní komínek vertik. Ø 110/160 mm	2 140	2 589
	43710	Revizní T-kus Ø 110/160 mm s odtokem kondenzátu	2 990	3 618		43715	Střešní průchodka 25-45°	1 590	1 924
	43711	Vsuvka Ø 110/160 mm s odvodem kondenzátu	1 190	1 440					

Obj. číslo	Název položky	bez DPH	s 21 % DPH	Obj. číslo	Název položky	bez DPH	s 21 % DPH		
Kotle THERM 90 KD.A, 120 KD.A Dvoutrubkový systém 2x Ø 110 - černý plast									
	43712	Rozdělovač z Ø 110/160 mm na 2x Ø 110 mm (nutná příruba 43707)	1 690	2 045		43722	Trubka prodlužovací Ø 110 mm, l = 0,5 m	640	774
	43716	Koleno Ø 110 mm, 45°	440	532		43723	Redukce Ø 110 mm, hrdlo-hrdlo (pro sání)	640	774
	43717	Koleno Ø 110 mm, 87°	450	545		43724	Ukončovací trubka bez hrdla Ø 110 mm (sání), l = 0,5 m	430	520
	43718	Revizní koleno Ø 110 mm, 87°	1 040	1 258		43725	Ochranný košíček sání	95	115
	43719	Revizní T-kus Ø 110 mm	750	908		43706	Výdušná trubka Ø 110/160 mm, do zdi	2 390	2 892
	43720	Vsuvka Ø 110 mm s odvodem kondenzátu	840	1 016		43714	Střešní komínek vertik. Ø 110/160 mm	2 140	2 589
	43721	Trubka prodlužovací Ø 110 mm, l = 1,0 m	740	895		43715	Střešní průchodka 25-45°	1 590	1 924

Odtahy spalin - příslušenství

Příslušenství odtahů spalin									
	21851	Těsnící kroužek Ø 60 mm	56	68		24671	Těsnící kroužek Ø 60 mm, 3 bříty	77	93
	21448	Těsnící kroužek Ø 80 mm	66	80		27449	Těsnící kroužek Ø 80 mm, 3 bříty	77	93
	21852	Těsnící kroužek Ø 100 mm	77	93		29615	Těsnící kroužek Ø 100 mm, 3 bříty, s výstupky	97	117
	21020	Průchodka vnitřní Ø 80 mm	88	106		210601	Těsnící kroužek Ø 125 mm, 2 bříty	148	179
	21021	Průchodka vnější Ø 80 mm	88	106		210280	Silikonová pasta 250 g	190	230
	21081	Průchodka vnitřní Ø 100 mm	97	117		43859	Nasávací košík 80/125 (pro THERM 24 KDNS)	790	956
	21184	Průchodka vnější Ø 100 mm	97	117		23217	Koncovka sání / výfuk kónická (60/100 plast)	190	230
	23776	Průchodka Ø 125, vnitř./vně.	195	236					
	20363	Průchodka střechou rovná, otvor Ø 130 mm - plast	490	593					
	28014	Průchodka střechou šikmá, otvor Ø 130 mm - plast	790	956					

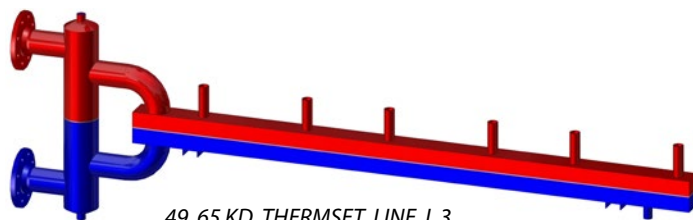

Hydraulické rozdělovače THERMSET



49, 65 KD THERMSET LINE L 3

Objednáací číslo	Typ rozdělovače	Počet kotlů v kaskádě	Umístění anuloidu	Cena bez DPH	Cena s 21 % DPH
THERMSET					
37378	49, 65 KD THERMSET BACK	4		30 900	37 389
37379	49, 65 KD THERMSET BACK	6		37 900	45 859
37380	49, 65 KD THERMSET BACK	8		42 900	51 909
37381	49, 65 KD THERMSET BACK	10		48 900	59 169
37382	49, 65 KD THERMSET LINE	2	P	24 900	30 129
37383	49, 65 KD THERMSET LINE	3	P	29 900	36 179
37384	49, 65 KD THERMSET LINE	4	P	32 900	39 809
37385	49, 65 KD THERMSET LINE	5	P	42 900	51 909
37386	49, 65 KD THERMSET LINE	6	P	49 900	60 379
37387	49, 65 KD THERMSET LINE	2	L	24 900	30 129
37388	49, 65 KD THERMSET LINE	3	L	29 900	36 179
37389	49, 65 KD THERMSET LINE	4	L	32 900	39 809
37390	49, 65 KD THERMSET LINE	5	L	42 900	51 909
37391	49, 65 KD THERMSET LINE	6	L	49 900	60 379
THERMSET					
37392	24, 25, 35 KD THERMSET BACK	4		28 900	34 969
37393	24, 25, 35 KD THERMSET BACK	6		36 900	44 649
37394	24, 25, 35 KD THERMSET BACK	8		44 900	54 329
37395	24, 25, 35 KD THERMSET BACK	10		48 900	59 169
37399	24, 25, 35 KD THERMSET LINE	2	P	23 900	28 919
37397	24, 25, 35 KD THERMSET LINE	3	P	28 900	34 969
37398	24, 25, 35 KD THERMSET LINE	4	P	31 900	38 599
37396	24, 25, 35 KD THERMSET LINE	5	P	39 900	48 279
37400	24, 25, 35 KD THERMSET LINE	6	P	42 900	51 909
37401	24, 25, 35 KD THERMSET LINE	2	L	23 900	28 919
37402	24, 25, 35 KD THERMSET LINE	3	L	28 900	34 969
37403	24, 25, 35 KD THERMSET LINE	4	L	31 900	38 599
37404	24, 25, 35 KD THERMSET LINE	5	L	39 900	48 279
37405	24, 25, 35 KD THERMSET LINE	6	L	42 900	51 909

Objednáací číslo	Typ rozdělovače	Počet kotlů v kaskádě	Umístění anuloidu	Cena bez DPH	Cena s 21 % DPH
THERMSET					
37300	90, 120 KD THERMSET BACK	4		41 900	50 699
37301	90, 120 KD THERMSET BACK	6		46 900	56 749
37302	90, 120 KD THERMSET BACK	8		80 900	97 889
37303	90, 120 KD THERMSET BACK	10		104 900	126 929
37304	90, 120 KD THERMSET LINE	2	P	28 900	34 969
37295	90, 120 KD THERMSET LINE	3	P	34 900	42 229
37305	90, 120 KD THERMSET LINE	4	P	42 900	51 909
37306	90, 120 KD THERMSET LINE	5	P	48 900	59 169
37307	90, 120 KD THERMSET LINE	6	P	58 900	71 269
37308	90, 120 KD THERMSET LINE	2	L	28 900	34 969
37296	90, 120 KD THERMSET LINE	3	L	34 900	42 229
37309.1	90, 120 KD THERMSET LINE	4	L	42 900	51 909
37310	90, 120 KD THERMSET LINE	5	L	48 900	59 169
37311	90, 120 KD THERMSET LINE	6	L	58 900	71 269

Objednáací číslo	Název položky	Cena bez DPH	Cena s 21 % DPH
	43544 Automatický odvzdušňovací ventil	190	230
	24229 Vypouštěcí ventil	120	145
	29078 Jímka teplotního čidla	290	351





Hydraulické rozdělovače THERMSET pro elektrokotle jsou vyráběny podle konkrétních požadavků zákazníka. Dostupnost a cena na vyžádání.

Regulace kaskádové kotelny





Kaskádové regulátory

Řízení s nadřazeným kaskádovým regulátorem

Objednací číslo	Označení	Název položky	Cena bez DPH	Cena s 21% DPH	
Kaskádový regulátor THERM TKR a TKRC					
	43753	TKR BOX	Kaskádový regulátor TKR MAS/3 na 3 kotle v montážní krabici 1x 18 modulů (lze rozšířit až na 8 kotlů)	13 400	16 214
	43749	TKR BOX II	Kaskádový regulátor TKR MAS/3 na 3 kotle v montážní krabici 2x 18 modulů (lze rozšířit až na 24 kotlů)	15 600	18 876
	42717	TKR MAS/3	Kaskádový regulátor TKR MAS/3 pro řízení kaskády až 3 kotlů	4 190	5 070
	42727	TKR MAS/2	Kaskádový regulátor TKR MAS/2 pro řízení kaskády 2 kotlů	3 690	4 465
	42053	SADA TKR MAS/3	Zvýhodněná sada regulátoru TKR MAS/3 pro řízení kaskády až 3 kotlů a příslušenství	5 390	6 522
	42729	SADA TKR MAS/2	Zvýhodněná sada regulátoru TKR MAS/2 pro řízení kaskády 2 kotlů a příslušenství	4 650	5 627
	42718	TKR SOT	Modul rozšíření o další kotel	1 450	1 755
	42054	SADA TKR SOT	Zvýhodněná sada pro rozšíření o další kotel (obsahuje moduly TKR SOT a TKR KOM)	1 550	1 876
	42719	TKR DIS	Dotykový displej na DIN-lištu	3 790	4 586
	42722	TKR BUS	Sběrnice TKR BUS určená k propojení regulátoru TKR MAS s rozšiřovacími moduly TKR SOT a TKR REP	590	714
	42721.1		Napájecí zdroj 230 V / 5V, 2A	690	835







Objednací číslo	Označení	Název položky	Cena bez DPH	Cena s 21% DPH	
Kaskádový regulátor THERM TKR a TKRC					
	42720	TKR REP	Modul signalizace poruchy	2 290	2 771
	42728	TKR KOM	Modul komunikace	340	411
	43515	REK GTP-S	Externí servisní displej (také jako servisní displej pro EL 8 - 45)	3 290	3 981
	23657.1		Čidlo teploty kaskády	230	278
	40579.1		Čidlo venkovní teploty	350	424
	40779.1		HAG stykač ES110A, 25A, 230V	550	666
	43569		Hlavní vypínač regulátoru TKR BOX, SV 116 - 16A	160	194
	43797	SADA TKRC	Sada regulátoru TKRC pro regulaci malé kotelny	7 350	8 894

Interface - komunikační rozhraní pro elektrokotle

Interface					
	42188	INTERFACE REKAS 1	Komunikační rozhraní pro všechny elektrokotle v kaskádě	1 390	1 682
	23657.1		Čidlo teploty kaskády	230	278
	40579.1		Čidlo venkovní teploty	350	424
	40779.1		HAG stykač ES110A, 25A, 230V	550	666

Jednozónové regulátory



Řízení s nadřazeným jednozónovým regulátorem a venkovním čidlem (ekvitermní regulace) - pro jeden topný okruh bez směšovacího ventilu

Objednací číslo	Název položky	Cena bez DPH	Cena s 21% DPH
Jednozónové regulátory			
	43452 CR 04 - týdenní prostorový regulátor - OpenTherm	2 440	2 952
	43507 PT59 - prostorový regulátor s komunikací OpenTherm	2 390	2 892
	43506 PT59X - prostorový regulátor s komunikací OpenTherm, možnost připojení modulů GST1 a MS2	2 890	3 497
	43460 GST1 - GSM modul k PT59X	2 990	3 618
	43570 MS2 - externí signalizace poruch k PT59X	590	714
	40579.1 Čidlo venkovní teploty	350	424
	43556 Čidlo pokojové teploty	510	617

Vícezonové regulátory

Řízení s nadřazeným vícezónovým regulátorem a venkovním čidlem (ekvitermní regulace)

Regulátor THERM VPT pro 1 – 4 topné okruhy

Objednací číslo	Označení	Název položky	Cena bez DPH	Cena s 21% DPH
Regulátory THERM VPT v rozvaděčích				
	43800.1 Rozvaděč VPT PSK ADS FI	Rozvaděč s regulátorem VPT, modulem zabezpečení kotelny PSK a modulem automatického dopouštění ADS je určen pro kotelny s až čtyřmi topnými větvemi.	42 900	51 909
	43801.1 Rozvaděč VPT PSK FI	Rozvaděč s regulátorem VPT, modulem zabezpečení kotelny PSK je určen pro kotelny s až čtyřmi topnými větvemi.	39 400	47 674
	43820 Rozvaděč VPT	Rozvaděč s regulátorem VPT, je určen pro menší kotelny bez požadavku na zabezpečení kotelny s až čtyřmi topnými větvemi.	29 400	35 574







Objednací číslo	Označení	Název položky	Cena bez DPH	Cena s 21% DPH
	42736.1	Zdroj 24 V / 0,63 A - na DIN lištu - pro napájení sady do rozvaděče nebo interiérové sady - není součástí žádného sady	650	787
	42726.1	Zdroj 24 V / 2,5 A - na DIN lištu - pro napájení sady do rozvaděče nebo interiérové sady - není součástí žádného sady	850	1 029
 VIII	42730	SADA VPT/R Sada do rozvaděče - základ - bez zdroje!	10 690	12 935
 VIII	42731	SADA VPT/R - 1 Sada do rozvaděče - 1 okruh - ekvitermní regulace - bez zdroje!	11 090	13 419
 VIII	42732	SADA VPT/R - 2 Sada do rozvaděče - 2 okruhy - ekvitermní regulace - bez zdroje!	11 190	13 540
 VIII	42733	SADA VPT/R - 3 Sada do rozvaděče - 3 okruhy - ekvitermní regulace - bez zdroje!	11 290	13 661
 VIII	42734	SADA VPT/R - 4 Sada do rozvaděče - 4 okruhy - ekvitermní regulace - bez zdroje!	11 390	13 782
	42760	SADA VPTDIS Sada přídatného displeje (montáž na stěnu)	3 940	4 767
	42763	VPT RSB Výstupní modul 3-bod. servo - výstupní modul pro 3-polohový servopohon	1 190	1 440
	43667	VPT-L WIFI Komunikační modul WiFi - na DIN lištu	4 090	4 949
	43668	VPT-L LAN Komunikační modul LAN - na DIN lištu	3 090	3 739

VIII Třída regulátoru teploty dle požadavků nařízení komise EU č. 811/2013

	Objednáací číslo	Označení	Název položky	Cena bez DPH	Cena s 21% DPH
Přehled komponentů regulace VPT/R - rozvaděčové provedení					
	43669	VPT-L GSM	Komunikační modul GSM - na DIN lištu	2 590	3 134
	23657.1		Příložné teplotní čidlo	230	278
	40579.1		Čidlo venkovní teploty	350	424
	42755	VPT CTT	Teplotní čidlo interiérové TANGO	520	629
	43660	VPT-L DDL	Displej na DIN lištu	3 790	4 586
	43648		Servopohon ESBE ARA639, 24VAC / DC, analog 0-10V	4 240	5 130
	43633	VPT-THERM 14-01	Havarijní termostat kotelny	850	1 029
	43625	CENTRAL STOP s blokováním	STOP tlačítko s odblokováním poruchy	1 060	1 283
	43612	DS	Vodivostní sonda DS	260	315
	43632	AD16-22SM/R230V	Zvuková a světelná signalizace AD16-22SM/R230V	190	230
	72089.1	MBS-6Bar	Tlakový senzor	4 950	5 990
	43630	EV220W	Ventil dopouštění	2 440	2 952
	43631	KPI 35 - 8Bar	Tlakový spínač KPI 35 - 8Bar, G1/4"	3 480	4 211

Objednací číslo	Označení	Název položky	Cena bez DPH	Cena s 21% DPH
-----------------	----------	---------------	--------------	----------------











Přehled komponentů regulace VPT/R - rozvaděčové provedení

	43611	DZ 4	Snímač zaplavení DZ 4	1 160	1 404
	41800.1	GS 120	Detektor hořlavých plynů	2 990	3 618
	43919	GIC40	Sada detektoru úniku CO	4 990	6 038
	43628	VPT PSK	Modul zabezpečení kotelny	5 990	7 248
	43629	VPT ADS	Modul automatického dopouštění	5 990	7 248
	43658	VPT TBI	Modul pro ovládání větve signálem ON/OFF	100	121
	43663	VPT-L CPJ	Regulátor pro 1 topný okruh	3 090	3 739

Volně programovatelné regulátory

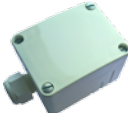
Řízení s nadřazeným volně programovatelným regulátorem
(ekvitermní regulace)

Volně programovatelný regulátor TRONIC 2032EX





Objednací číslo	Název položky	Cena bez DPH	Cena s 21% DPH
TRONIC a příslušenství			
 VIII 41287	Rozvaděč regulace TRONIC - max. 4 topné okruhy Cena na vyžádání, dle konfigurace a příslušenství	na vyžádání	na vyžádání
 41800.1	Detektor úniku hořlavých plynů GS 120	2 990	3 618
 43608	Snímač zaplavení SZ4	1 160	1 404
 72089.1	Tlakový senzor MBS-6Bar	4 950	5 990
 43630	Ventil dopouštění EV220W	2 440	2 952
 43655	CENTRAL STOP	690	835
 43634.1	Příložné teplotní čidlo Ni1000	540	653
 43607.1	Teplotní snímač kabelový Ni1000	840	1 016
 43609.1	Čidlo teploty prostoru kotelny	670	811
 43648	Servopohon ESBE ARA639, 24VAC / DC, analog 0-10V	4 240	5 130

Regulace pro více topných okruhů lze nacenit individuálně.





VIII Třída regulátoru teploty dle požadavků nařízení komise EU č. 811/2013

Rozdělovače topných větví

Objednací číslo	Název položky	Cena bez DPH	Cena s 21 % DPH	
Rozdělovače topných větví				
43643	ESBE VRG132 DN20_4 Třícestný směšovací ventil 1", vnější závit PN10, průtok 4.0 m ³ /h	1 540	1 863	
43644	ESBE VRG132 DN20_6.3 Třícestný směšovací ventil 1", vnější závit PN10, průtok 6.3 m ³ /h	1 540	1 863	
	43645	ESBE VRG132 DN25_6.3 Třícestný směšovací ventil 5/4", vnější závit PN10, průtok 6.3 m ³ /h	1 640	1 984
43646	ESBE VRG132 DN25_10 Třícestný směšovací ventil 5/4", vnější závit PN10, průtok 10.0 m ³ /h	1 640	1 984	
43647	ESBE VRG132 DN32_16 Třícestný směšovací ventil 6/4", vnější závit PN10, průtok 16.0 m ³ /h	1 990	2 408	
	43648	Servopohon ESBE ARA639, 24VAC / DC, analog 0-10V, pro VPT a TRONIC	4 240	5 130
43649	Servopohon ESBE ARA661, 230V, 3bod	3 540	4 283	
	43780	Rozdělovač kompaktní - dva okruhy, včetně držáku a tepelné izolace, max. 70 kW	6 690	8 095
	43781	Rozdělovač kompaktní - tři okruhy, včetně držáku a tepelné izolace, max. 70 kW	7 990	9 668
	43782	Rozdělovač kompaktní - dva okruhy + HVDT, včetně držáku a tepelné izolace, max. 70 kW	10 090	12 209
	43783	Rozdělovač kompaktní - tři okruhy + HVDT, včetně držáku a tepelné izolace, max. 70 kW	14 290	17 291
	43862	Rozdělovač dvoutrubkový 5/4" - 2+1 výstupy 125 mm, max. 95 kW	7 690	9 305
	43863	Tepelná izolace rozdělovače 43862	1 890	2 287
	43864	Rozdělovač dvoutrubkový 6/4" - 3 výstupy, max. 95 kW	9 090	10 999
	43865	Tepelná izolace rozdělovače 43864	2 290	2 771
	43868	Rozdělovač dvoutrubkový 6/4" - 4 výstupy, max. 95 kW	10 490	12 693
	43869	Tepelná izolace rozdělovače 43868	2 490	3 013

Objednací číslo	Název položky	Cena bez DPH	Cena s 21 % DPH	
Rozdělovače topných větví				
	43810	Hydraulický vyrovnávač 1" s izolací	6 890	8 337
	43811	Hydraulický vyrovnávač 6/4" s izolací	10 300	12 463
	43784	Cirkulační jednotka přímá, DN 25, bez směšovacího ventilu, určeno pro tzv. přímé topné větve (vzduchotechnika, ohřev TV apod.), nutno doplnit oběhovým čerpadlem Grundfos UPM3	4 790	5 796
	43785	Cirkulační jednotka směšovací, DN 25, s integrovaným trojcestným směšovacím ventilem, nutno doplnit oběhovým čerpadlem Grundfos UPM3 a servopohonem ESBE ARA639 nebo ARA661	6 390	7 732
	43786	Oběhové čerpadlo Grundfos UPM3, vhodné pro osazení do cirkulačních jednotek	3 490	4 223







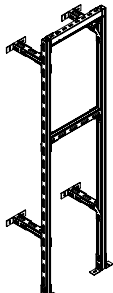
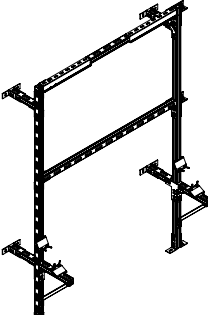
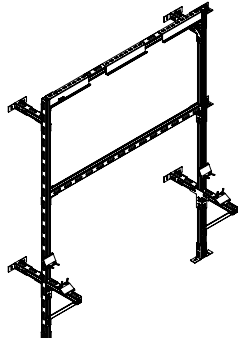
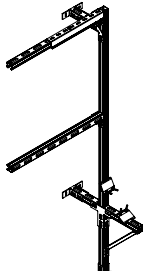
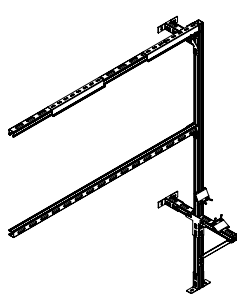

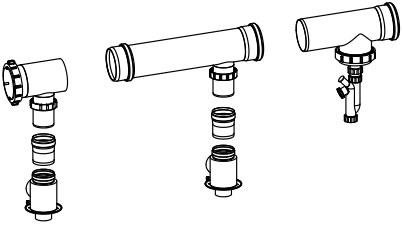
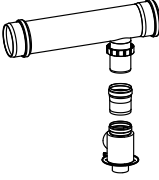
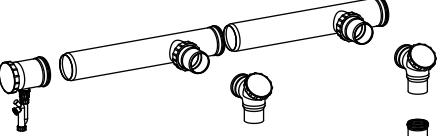

Zařízení na úpravu topné vody

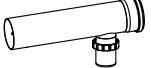
Objednací číslo	Název položky	Cena bez DPH	Cena s 21 % DPH	
Zařízení na úpravu topné vody				
	72007	Úpravna BUVA 150/EM s elektromagnetickým ventilem (pro kotelny do 500 kW)	na dotaz	na dotaz
	72006	Úpravna BUVA 200/EM s elektromagnetickým ventilem (pro kotelny nad 500 kW)	na dotaz	na dotaz
	72008	Regenerační tabletová sůl (25 kg)	490	593
	72009	Fosforečnan sodný - dóza	230	278
	72010	Sířičitan sodný - dóza	230	278

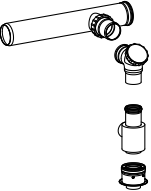
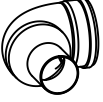
Nosné rámy kotlů

Objednací číslo	Název položky	Cena bez DPH	Cena s 21 % DPH	
Nosné rámy kotlů				
	72400	Nosný rám - 1 kotel 35 KD, 49 KD, 65 KD	14 700	17 787
	72404	Nosný rám - 1 kotel 90 KD.A, 120 KD.A	14 900	18 029
	72401	Nosný rám - 2 kotle 35 KD, 49 KD, 65 KD	19 700	23 837
	72405	Nosný rám - 2 kotle 90 KD.A, 120 KD.A	19 900	24 079
	72402	Nosný rám - 3 kotle 35 KD, 49 KD, 65 KD	20 900	25 289
	72403	Nosný rám - rozšiřující modul pro 1 kotel 35 KD, 49 KD, 65 KD	12 500	15 125
	72406	Nosný rám - rozšiřující modul pro 1 kotel 90 KD.A, 120 KD.A	12 600	15 246
	72407	Nosný rám - rozšiřující modul pro 2 kotle 90 KD.A, 120 KD.A	13 900	16 819

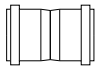
Odkouření kaskády kotlů

Objednací číslo	Název položky	Cena bez DPH	Cena s 21% DPH	
Odkouření kaskády kotlů				
	43760.1	Základní sada UV STABIL pro 2 kotle, ø 125 mm	13 100	15 851
	43761.1	Základní sada UV STABIL pro 2 kotle THERM 35 KD, 49 KD a 65 KD, ø 160 mm (rozšíření max. o další dva kotle)	14 090	17 049
	43763.1	Základní sada UV STABIL pro 2 kotle THERM 90 KD.A, ø 160 mm	22 990	27 818
	43764.1	Základní sada UV STABIL pro 2 kotle THERM 90 KD.A a 120 KD.A, ø 200 mm (rozšíření max. o jeden další kotel)	26 940	32 597
	43759.1	Rozšíření UV STABIL o další kotel, ø 125 mm	4 340	5 251
	43762.1	Rozšíření UV STABIL o další kotel THERM 35 KD, 49 KD a 65 KD, ø 160 mm	4 840	5 856
	43765.1	Rozšíření UV STABIL o další kotel THERM 90 KD.A a 120 KD.A, ø 200 mm	12 940	15 657
	43766.1	Koleno 87° redukované 160/80 UV STABIL (pro sání THERM 35 KD, 49 KD a 65 KD)	1 190	1 440
	43768.1	Koleno 87° redukované 160/110 UV STABIL (pro sání THERM 90 KD.A, 120 KD.A)	1 140	1 379
	43767.1	Trubkový díl s odbočkou 160/80, 0.63 m UV STABIL (pro sání THERM 35 KD, 49 KD a 65 KD)	1 840	2 226
	43769.1	Trubkový díl s odbočkou 160/110, 1.0 m UV STABIL (sání THERM 90 KD.A, 120 KD.A)	1 940	2 347
	43771.1	Redukce ø 80 mm, hrdlo-hrdlo UV STABIL (pro sání THERM 35 KD, 49 KD a 65 KD)	790	956
	43723.1	Redukce ø 110 mm, hrdlo-hrdlo UV STABIL (pro sání THERM 90 KD.A, 120 KD.A)	790	956

Ostatní příslušenství

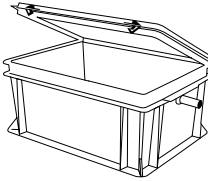
Objednací číslo	Název položky	Cena bez DPH	Cena s 21 % DPH
Ostatní příslušenství			
	36522 Přečerpávací stanice kondenzátu CONLIFT1	2 590	3 134
	43799 Neutralizační zařízení CONLIFT pH+ Box	2 140	2 589
	43798 Náhradní granulát CONLIFT - 6 kg	2 990	3 618
	43907 Neutralizační box s příslušenstvím - do 350 kW	4 790	5 796
	43908 Neutralizační box s příslušenstvím - do 1500 kW	6 100	7 381
	43909 Náhradní náplň pro neutralizační box 350 kW - 10 kg	610	738
	43910 Náhradní náplň pro neutralizační box 1500 kW - 25 kg	1 290	1 561
	72548 Nerezová hadice pro připojení plynu ke kotli 90 KD.A	1 590	1 924

MAX. DÉLKY ODTAHŮ SPALIN KONDENZAČNÍCH KOTLŮ THERM (m)

SPOTŘEBIČ	Ø 60/100		Ø 80/125		2 x Ø 80	Flex Ø 80
	horizont.	vertik.	horizont.	vertik.	horizont. i vertik.	horizont. i vertik.
THERM 14 KDN, KDZN, KDZN 5	6	6	11	11	11 + 11 (sání + výdech)	11 + 11 (sání + výdech)
THERM 18 KD, KDC, KDZ, KDZ 5	7	6	14	14	15 + 15 (sání + výdech)	15 + 15 (sání + výdech)
THERM 24 KDN, KDCN, KDZN, KDZN 5	6	6	11	11	11 + 11 (sání + výdech)	11 + 11 (sání + výdech)
THERM 24 KDNS	-	-	11	11	11 + 11 (sání + výdech)	11 + 11 (sání + výdech)
THERM 25 KD, KDC, KDZ, KDZ 5	7	6	14	14	15 + 15 (sání + výdech)	15 + 15 (sání + výdech)
THERM 35 KD, KDC, KDZ, KDZ 5	7	6	14	14	15 + 15 (sání + výdech)	15 + 15 (sání + výdech)
THERM 49 KD	-	-	5	5	5 + 5 (sání + výdech)	5 + 5 (sání + výdech)
THERM 65 KD	-	-	5	5	5 + 5 (sání + výdech)	5 + 5 (sání + výdech)

SPOTŘEBIČ	Ø 110/160		2 x Ø 110
	horizontálně	vertikálně	horizontálně i vertikálně
THERM 90 KD.A	9	8	10 + 10 (sání + výdech)
THERM 120 KD.A	9	8	10 + 10 (sání + výdech)

Zkracování max. délky kolenem: při použití kolena 90° = 0,75 m; 45° = 0,50 m

Informace pro koncové zákazníky:

Prodej kotlů a příslušenství

Své výrobky prodáváme výhradně smluvním partnerům – velkoobchodním a maloobchodním firmám, jejichž síť pokrývá celou Českou republiku. V případě zájmu o koupi našich výrobků se laskavě obraťte na tyto prodejce, kteří Vám poradí s výběrem vhodného kotle i příslušenství.

Náhradní díly

Náhradní díly jsou dodávány prostřednictvím námi vyškolených servisních organizací, které zajistí odborné provedení opravy. Úplný seznam servisních organizací najdete na našich webových stránkách www.thermona.cz

Uvedení do provozu, servis, údržba a opravy

Úplný seznam servisních organizací najdete na našich webových stránkách www.thermona.cz

Thermona®

THERMONA, spol. s r.o.

📍 Stará osada 258
664 84 Zastávka u Brna
Česká republika

☎ +420 544 500 511

✉ obchod@thermona.cz

🌐 www.thermona.cz

Verze CS CZ 2022/10-2

Společnost Thermona, spol. s r.o. si vyhrazuje právo změn uvedených informací bez předchozího upozornění a nezodpovídá za tiskové chyby. Obrázky jsou pouze ilustrační.
Platnost ceníku je do vydání nového.

